

The Hisense logo is rendered in a bold, black, sans-serif font. The letters are thick and closely spaced, with a slight shadow effect that gives it a three-dimensional appearance. The background of the entire page is a light gray with several large, overlapping, curved white and light gray bands that create a sense of motion and depth.

INSTALLATIONS-UND GEBRAUCHSANWEISUNGEN

Vielen dank für den kauf dieser klimaanlage. Vor der installation und verwendung dieses geräts lesen sie bitte diese gebrauchs-und installationsanleitung aufmerksam durch, und bewahren sie diese bedienungsanleitung für späteren gebrauch auf.

Herzlich Willkommen!

Vielen Dank für ihren Vertrauen!

Vor der Installation lesen Sie bitte diese Anleitung aufmerksam durch!

Bewahren Sie nach der Installation diese Bedienungsanleitung für späteren Gebrauch auf.

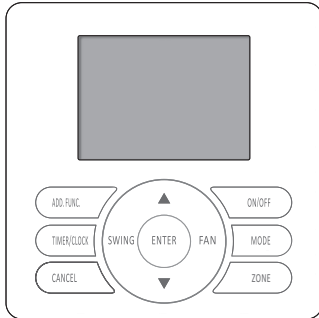

Anwendung Modell

YJE-C01T(E)

Inhalte

Sicherheitsvorkehrungen	1
1. Wichtiger Hinweis	1
2. Produkt überprüfen	1
3. Sicherheitszusammenfassung	2
Einführung in das System	3
Einführung in den Zentralkontroller(Teilname)	4
Einführung in die Teile des Zentralkontrollers	4
LCD Bildschirm	6
Zentralkontroller	7
Einfache Bedienung	9
Funktion einstellen	11
Uhr	11
Uhr Korrektur	11
Taste Locked	11
Einfache TIMER ON	12
Einfache TIMER OFF	13
Wöchentlichen Timer	14
Andere Funktionen	16
TEMPERATUR-DISPLAY Einstellung	16
BUZZER INDICATOR auswählen	16
Hintergrundlicht auswählen	16
Wartung, Fehlerbehebung und Kundendienst	17

Sicherheitsvorkehrungen

1. Wichtiger Hinweis

- Wir verfolgen eine Politik der ständigen Verbesserung für Design und Produktleistung. Wir haben deshalb das Recht, verschiedene Spezifikationen beizubehalten ohne Sie mitzuleiten.
- Wir können nicht jeden möglichen Umstand voraussehen, , der möglicherweise eine Gefahrenquelle darstellt.
- Keinen Teil dieser Anweisung kann ohne schriftliche Genehmigung reproduziert werden.
- Signalwörter(Gefahr, Warnung, Vorsicht) werden benutzt, um die Gefahrebene zu identifizieren. Definitionen für die Risikoniveaus werden mit ihren jeweiligen Signalwörtern angeboten..



GEFAHR

: Sofortige Gefahren, die schwere Körperverletzung oder Tod führen könnten,



WARNUNG

: Die Gefahren oder unsichere Praktiken, die schwere Körperverletzung oder Tod führen könnten,



VORSICHT

: Die Gefahren oder unsichere Praktiken, die Körperverletzung oder Produkt oder kleinere Sachschäden führen könnten,

HINWEIS

: Nützliche Informationen für Bedienung und / oder Wartung

- Installation and maintenance should be left to dealer or another professional.
- Wenn Sie Fragen haben, wenden Sie sich an Ihren Händler.
- Dieses Handbuch sollte als ständiger Bestandteil der Klimaanlage betrachtet werden und mit den Klimaanlage bleiben.

2. Produkt überprüfen

● Nach dem Erhalten dieses Produkts, überprüfen, ob es Transportschäden gibt. Falls Schäden, entweder offensichtliche oder versteckte, entstehen, werden die sofort vor dem Schiffunternehmen vorgegeben.

- Überprüfen, alle Zubehöre gehören zu diesem Gerät, gemäß dem Zubehör-List.
- Überprüfen Sie die Modellnummer, elektronische Eigenschaften(Stromversorgung, Spannung und Frequenz) und Zubehöre, zu bestimmen, ob alle richtig sind.

Die Standard - Verwendung der Einheit wird in diesem Handbuch erläutert.

Deshalb ist die anderen Verwendungen der Einheit außerhalb des Handbuchs wird nicht empfohlen.

- Bei der Installation verfolgen Sie bitte die lokalen Code und Vorschriften.
- Bitte kontaktieren Sie mit Ihrem lokalen Händler bei Gelegenheit.

Unser Unternehmen haftet nicht für Änderung der Anlagen ohne schriftliche Genehmigung unseres Unternehmens.

Sicherheitsvorkehrungen

3. Sicherheitszusammenfassung

GEFAHR

- Zur Installation des Klimagerätes wenden Sie sich an einen Händler oder einen qualifizierten Installateur. Durch eine nicht fachgerechte Installation kann es zu Wasserschäden, Stromschlägen oder sogar zu Bränden.
- Installieren Sie nach der Installationsanleitung richtig bitte.
Durch eine falsche Installation kann es zur Verletzung wegen Feuer und Stromschlägen kommen.
- Spritzen Sie kein Wasser auf das Gerät und berühren Sie es nicht mit nassen Händen.
Diese Produkte werden mit elektrischen Komponenten ausgestattet, gespritztes Wasser kann schweren Stromschlag oder Kurzschluss verursachen.
- Berühren oder regulieren Sie die Sicherheitsgeräte in diesem Gerät nicht. sonst können schwere Unfälle auftreten.
- Bitte stellen Sie sicher, dass die Hauptstromversorgung abgeschnitten ist, bevor der Panel zum Reparatur geöffnet wird.
- Verwenden Sie bitte spezifisches Kabel. Das Kabel ausreichend mit dem Verbindungsteil der Drahtterminalen befestigen. Üben Sie bitte keinen Druck auf den Zubehören aus, sonst wird es zu Überhitzung oder Bränden führen.
- Installieren Sie das Klimagerät nur dort, wo die Stabilität für das Gewicht ausreicht. Ist dies nicht der Fall, kann das Gerät herabstürzen und Verletzungen verursachen.
- Nach der Installation verbinden Sie bitte die Stromversorgung und überprüfen Sie ob es Auslaufen von Elektrizität gibt.

WARNUNG

- Vermeiden Sie es, das Gerät an den folgenden Stellen zu installieren, wo Geräteprobleme leicht entstehen können:
Eine Stelle, an der es mit Öl, Säure oder alkalischen Elementen in Kontakt kommt.
Eine Stelle, an der es mit schwefelhaltiger Dämpfe (heiße Quellen) in Kontakt kommt.
Stelle mit brennbaren Gasen.
Eine Stelle, an der es mit sehr salzhaltiger Luft (in Strandnähe) in Kontakt kommt.
Orte mit hoher Temperatur oder Flammen, die Hitze oder Feuer führen können.
Eine Stelle, die in der Nähe von Maschinen liegt, die hohe Frequenzen erzeugen, oder drahtlose Anlagen liegen. Störungen werden verursacht.
Stelle, wo es hohe Feuchtigkeit oder Wasserüberschwemmung gibt. Sobald das Wasser in die Innenseite der Fernbedienung, führt es zu Stromschlag oder Scheitern der elektronischen Teile.
- Vor der Installation und Verbindung der Drahte lesen Sie bitte diese Anleitung aufmerksam durch!
- Innerhalb 1 Meter vom Gerät verwenden Sie bitte keinen Spray, wie Pestizide, Haargel oder andere toxische Gase.
- Wenn Stromausfall oder Sicherheitsprobleme leicht auftreten, wenden Sie sich bitte an den lokalen Serviceladen.
- Installation und Wartung sollen gemäß diesem Handbuch durchgeführt werden.
Sonst wird es zu Stromschlag oder Feuer führen.
- Reiten oder setzen Sie kein Objekt auf dem Gerät, das mit dem Gerät keinen Bezug steht.
- Schützen Sie die Drahte, elektronische Teile usw. vor Ratten oder anderen kleinen Tieren. Wenn nicht geschützt, Rattennagen am ungeschützten Teilen können entstehen und am schlimmsten wird ein Feuer auftreten.
- Drähte fest verbinden. Gewalt kann Brand verursachen
- Wenn Stromausfall oder Sicherheitsprobleme leicht auftreten, wenden Sie sich bitte an den lokalen Serviceladen.

VORSICHT

- Wenn Sie das Innengerät, Außengerät, Fernbedienung oder Kabele installieren, halten Sie mindestens einen Abstand von 3 Meter von der Hochfrequenzquelle (wie medizinische Gerät).
- Trampeln Sie bitte das Produkt nicht und legen Sie bitte nichts auf dem Gerät.
- Wählen Sie eine Stelle aus, die wie folgt beschrieben wird, die Fernbedienung zu installieren, damit TEM-Sensor ordentlich funktioniert.
A. Ein Ort, wo die durchschnittliche Temperatur im Zimmer entdeckt werden kann.
B. Ein Ort, wo es kein direktes Sonnenlicht gibt.
C. Extremkalten oder -warme Standorten zu vermeiden.
- Spielen Sie die Draht-Fernbedienung nicht.

Einführung in das System

Der Zentralkontroller ist ein optionaler Komponent für Benutzer zur Überwachung und Kontrolle des Klimageräts auf eine zentralisierte Weise.

Der Zentralkontroller kann für einheitliche Verwaltung der Klimaanlage in Gruppe / Zone verwendet werden, der Zustand der wichtigsten Funktionen der Klimaanlage wird auf dem LCD abgefragt und angezeigt, Einstellung für wöchentliche timer / einfache timer oder die Hauptfunktionen der Klimaanlage werden durch Tastatur eingestellt.

Kommunikation mit dem Innengerät im Netzwerk des Zentralkontrollers.

Es kann mit der Draht-Fernbedienung/Innengerät durch RS485 Kommunikationsbus kommunizieren (shielded twisted - Paare mit Polarität (A+ B-). Das Innengerät kann durch Drahtkontroller zentral oder lokal kontrolliert werden, oder mit dem Konverter (separate vom Benutzer gekauft) zentral kontrolliert werden.

Diagramm kontrollieren

1. Die Klimaanlage zentral oder lokal mit Kabelkontroller kontrollieren.

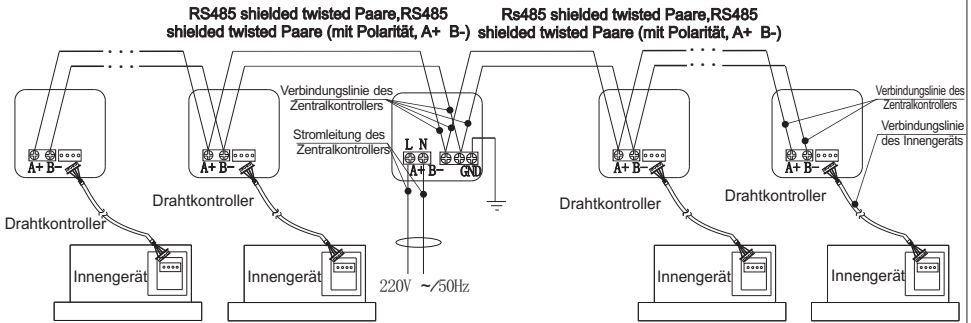

2. Die Klimaanlage mit Konverterbrett zentral kontrollieren

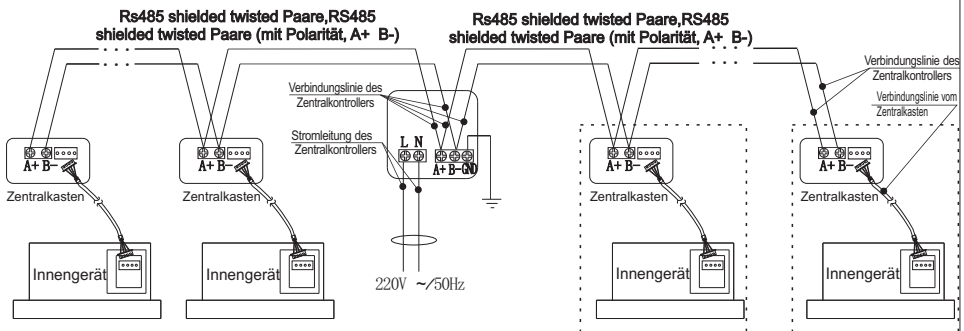

Hinweis:

1. Der Zentralkasten muss vom Benutzer separat erworben werden.
2. Der Drahtkontroller/Zentralkasten am Ende des Zentralkontrollsystems muss mit terminalgeeignetem Widerstand bereitgestellt werden. Detaillierte Informationen, sehen Sie bitte die Einführung in die Installation für Draht-Kontroller/Zentralkasten.

Einführung in den Zentralkontroller(Teilname)

Einführung in die Teilen des Zentralkontrollers

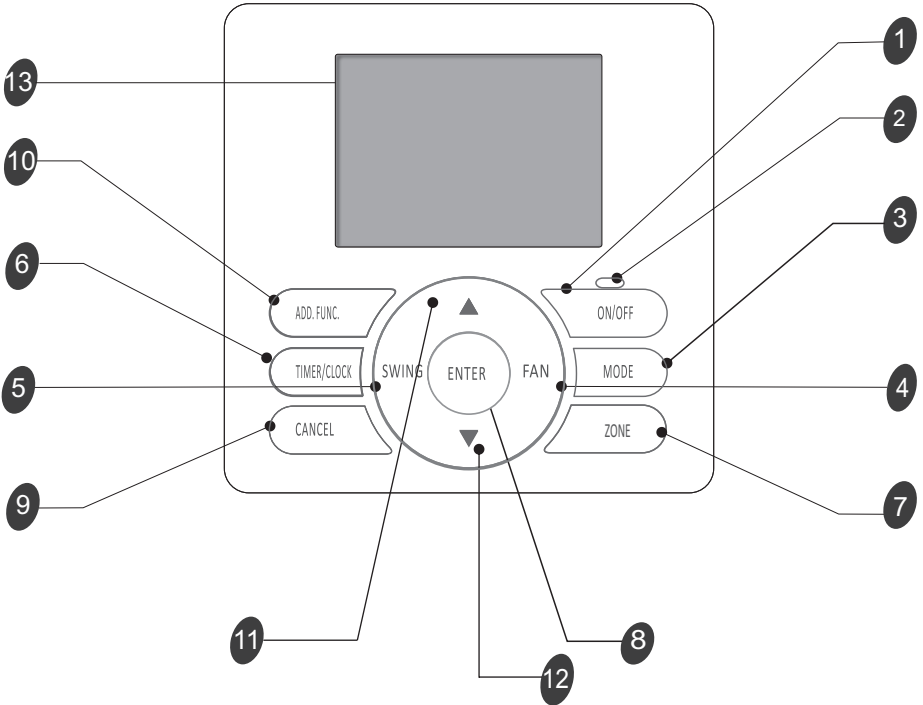

Einführung in den Zentralkontroller(Teilname)

1 **ON/OFF Taste**

Das Gerät wird gestartet oder wird gestoppt, wenn Sie diese Taste drücken.

2 **RUN INDICATOR**

Es wird gezeigt, dass das Gerät in Betrieb ist.

3 **MODE Taste**

Diese Taste drücken, um die Betriebsmodi auszuwählen.

4 **FAN Taste**

Für die Auswahl der Lüfterdrehzahl:
niedrig-mittel-hoch- auto-niedrig

5 **SWING Taste**(ungültig für Modelle ohne Belüftungsschlitze)

Für das Stoppen oder Starten der Anpassung des Belüftungsschlitzes und die Einstellung der gewünschten Luftstromrichtung.

6 **TIMER/CLOCK Taste**

Für die Einstellung von TIMER ON/OFF (Einschalten/Ausschalten) oder die Auswahl von aktueller Zeit

7 **ZONE Taste**

Für die Einstellung von Gruppe/Zone

8 **ENTER Taste**

Für die Bestätigung der Einstellung.

9 **CANCEL Taste**

Für die Löschung der Einstellung.

10 **ADD.FUNC. Taste** (nur für Modelle mit diesen Zusatzfunktionen verfügbar)

Für die Einstellung von Luftreinigung, Heißes Wasser, Frische Luft, Stromheizung.

11 **Einstellung erhöhende Taste**

Für die Zunahme der eingestellten Temperatur. Die Einstellung kann im Einstellungsstatus erhöht werden.

12 **Einstellung verringernde Taste**

Für die Abnahme der eingestellten Temperatur. Die Einstellung kann im Einstellungsstatus verringert werden.

13 **LIQUID CRYSTAL DISPLAY (LCD) Bildschirm**

Für das Zeigen der eingestellten Funktionen.

Einführung in den Zentralkontroller(Teilname)

LCD Bildschirm

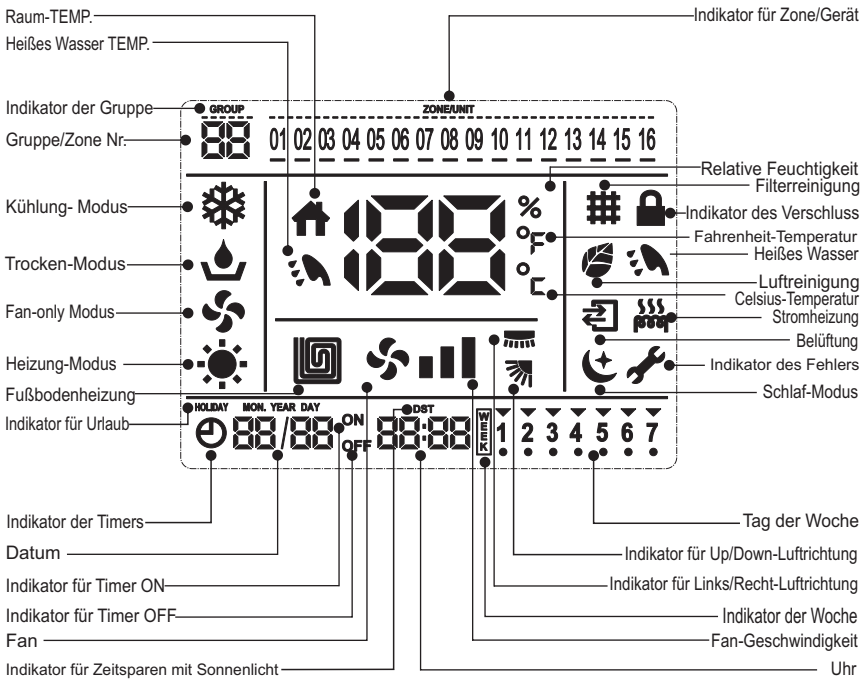

Hinweise:

1. Die Funktionen Heizung und Stromheizung sind für den einzelnen Nur-Kühlung-Modus nicht verfügbar.
2. Luftrichtung, Filterreinigung, Heißes Wasser, Fußbodenheizung, Belüftung und Heizung usw. sind nur für speziellen Modus effektiv. Detaillierte Information sehen Sie bitte die Bedienungsanleitung für spezielle Modelle.
3. Fehler und Wartung, Adresseinstellung, Zoneinstellung sollen vom professionellen Personen für Installation und Wartung eingestellt werden.

Zentralkontroller

Bedienungsmodi des Zentralkontrollers

1. Modus für Gruppekontrolle(für Kontrolle über alle Klimaanlage im Netzwerk des Zentralkontrollers)

Für die einheitliche Kontrolle über alle Klimaanlage in der Gruppe.

2. Zentralkontroller-Modus

Für die einheitliche Kontrolle über alle Klimaanlage in der Zone.

Vor der Einstellung des Zentralkontrollers muss die Gruppe/Zone eingestellt werden.

◆ Gruppe einstellen

Wenn der zentralisierte Kontroller auf einem höheren Niveau benutzt wird, muss die Gruppe eingestellt werden. Die Gruppennummer ist nur für den zentralisierten Kontroller effektiv. Alle Klimaanlage im Netzwerk des Zentralkontrollers können in eine Reihe von Gruppe 1 zu Gruppe 128 eingeteilt werden.

Einstellungsmethode:

Die Taste "ADD. FUNC." im Ausschalten-Modus 3 Sekunden lang drücken, um in die Gruppeneinstellung einzugehen. Indikator der Gruppe und die Gruppennummer blinken. Drücken Sie die Taste "▲" oder "▼", um die Gruppennummer auszuwählen. Drücken Sie die Taste "ENTER", die eingestellte Gruppennummer zu bestätigen und "CANCEL", zu löschen.

◆ Zone einstellen

Im Netzwerk des Zentralkontrollers können maximal 16 Zonen eingestellt werden. Maximal können 16 Klimaanlage in einer Zone eingestellt werden.

1. Die Taste "Zone" 3 Sekunden lang drücken, um in die Zoneeinstellung einzugehen. Die Gruppennummer blinkt. Drücken Sie die Taste "▲" oder "▼", um die Zonennummer auszuwählen. Drücken Sie die Taste "ENTER", die eingestellte Zonennummer zu bestätigen.
2. Drücken Sie die Taste "▲" oder "▼", um die Adressennummer der Klimaanlage von 1 bis 16 auszuwählen. Die Nummer blinkt. Drücken Sie die Taste "ENTER", die ausgewählte unterstrichete Nummer zu bestätigen und "CANCEL", zu löschen.
3. Die Taste "Zone" drücken, um in die Einstellung der nächsten Zone einzugehen. Maximal können 16 Zonen eingestellt werden.
4. Die Taste "Zone" noch mal drücken, um aus der Zoneeinstellung auszugehen.

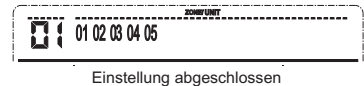
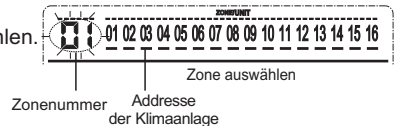
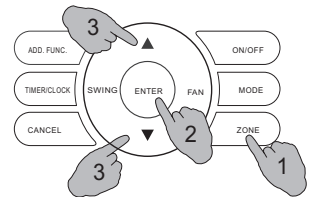
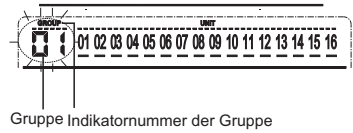
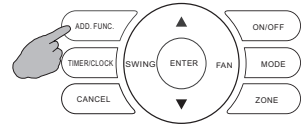

Zentralkontroller

◆ Gruppe kontrollieren(vollständig kontrollieren)

1. Nachdem Sie in den Modus für Gruppe kontrollieren eingegangen sind, können Sie wie folgt bedienen:

Drücken Sie die Taste "Group" wiederholt, bis die Gruppennummer und Adressen aller Klimaanlage in der Gruppe auf dem Zentralkontroller gezeigt werden.

Wie es in der Abbildung rechts gezeigt hat, die Gruppennummer ist 1, und es gibt 16 Klimaanlage in dieser Gruppe.

2. Sie können durch andere Tasten die einheitliche Funktion einstellen(für detaillierte Informationen, lesen Sie bitte die Einführung für spezifische Bedienungsprozesse.)



Vollständig einheitliche Kontrolle

◆ Vize-Zone kontrollieren

1. Nachdem Sie in den Modus für Vize-Zone kontrollieren eingegangen sind, können Sie wie folgt bedienen:

Drücken Sie die Taste "Zone" wiederholt, bis die Zonennummer und Adressen aller Klimaanlage in der Zone gezeigt werden.

Wie es in der Abbildung rechts gezeigt hat, die Zonennummer ist 1, und es gibt Nr. 1, 2 und 3 Klimaanlage in dieser Zone.

2. Sie können durch andere Tasten die einheitliche Funktion einstellen(für detaillierte Informationen, lesen Sie bitte die Einführung für spezifische Bedienungsprozesse.)

Spezieller Hinweis:

1. Wenn keine Zone eingestellt wird, wird nur die Gruppennummer gezeigt.
2. Im Modus für Zone kontrollieren können Sie die Taste "CANCEL" drücken, in den Modus für Gruppe kontrollieren einzugehen.



Vize-Zone kontrollieren

◆ Überwachung

Nachdem der Zentralkontroller gesteuert wird, zeigt der LCD auf dem Zentralkontroller den Bedienungsstatus der Klimaanlage im Netzwerk, wenn keine andere Bedienung durchgeführt wird.

EINFACHE BETEDIENUNG

Der Zentralkontroller wird für einheitliche Kühlung, Heizung, Trocken und Belüftung usw. von der Klimaanlage in der Gruppe/Zone benutzt. Andere Funktionen und Einstellungen lesen Sie bitte die detaillierte Einstellungsmethode der Funktionen in dieser Bedienungsanleitung.

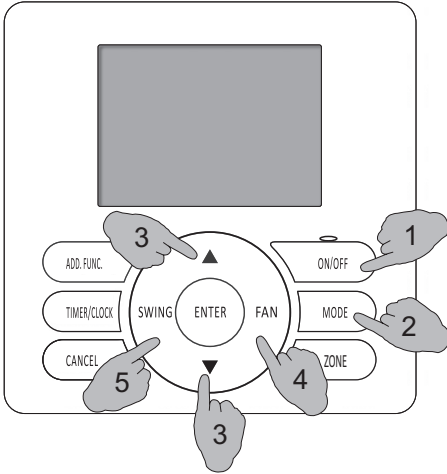

1. Ein-/Ausschalten

Zu starten

Wenn die Taste ON/OFF im OFF-Status drücken, der ON-Indikator leuchtet und der Befehl Starten wird nach dem Klimagerät in der Gruppe/Zone entsendet.

Zu stoppen

Wenn die Taste ON/OFF im ON-Status drücken, der ON-Indikator ist ausgeschaltet und der Befehl Ausschalten wird nach dem Klimagerät in der Gruppe/Zone entsendet.

Zu diesem Zeitpunkt die Einstellung wöchentlicher Timer ON (falls überhaupt) wird in Kraft treten.

Komplett ausschalten

Die Taste "ON/OFF" mehr als 3 Sekunden lang drücken, der Zentralkontroller wird komplett außer Betrieb sein (In diesem Zeitpunkt kann das Gerät nicht mit timer ON gestartet werden, nur manuell gestartet werden). Der ON-Indikator ist ausgeschaltet und der Befehl Ausschalten wird nach dem Klimagerät in der Gruppe/Zone entsendet.

- 1. Die Taste ON/OFF des Zentralkontrollers ist nur für die Änderung des ON/OFF-Status der Klimaanlage in der Gruppe/Zone verwendet, ohne die andere Einstellungen zu beeinflussen.
- 2. Wenn der Drahtkontroller (falls überhaupt) der Gruppe/Zone den Befehl Ausschalten erhält, wird das Gerät komplett außer Betrieb sein.

2. Modus einstellen

Im ON-Status, drücken die Taste MODE, um den gewünschten Modus auszuwählen. Oder im OFF-Status, stellen Sie den Timer ein. Bei jedem Drücken der Taste ändert sich der Betriebsmodus wie folgt:



3. Temperatur einstellen

Im ON-Status, drücken die Taste "▲" oder "▼", um die gewünschte Temperatur einzustellen. Oder im OFF-Status, stellen Sie den Timer ein.

Wenn die Temperatur einstellen auf der LCD leuchtet, tritt das Gerät in den Einstellungs-Modus.

Bei jedem Drücken der Taste "▲" erhöht sich die eingestellte Temperatur um 1 °C;

Bei jedem Drücken der Taste "▼" verringert sich die eingestellte Temperatur um 1 °C;

3 Sekunden später nach der Blinkung des eingestellten Temperaturwertes ist die Einstellung der Temperatur fertig.



Reihenfolge der Einstellung für Temperatur	
*Kühlung, Heizung, Trocken,	18°C ~32°C
Fan only	Nicht einstellbar

- *Hinweis: 1. Der Heizung-Modus ist für den Kühlung-Nur-Modus nicht effektiv.
- 2. Wenn die eingestellte Temperatur höher als die Einstellungsgrenze ist, wird auf dem LCD gezeigt, die eingestellte Temperatur wird sich nicht mehr erhöhen oder verringern.

EINFACHE BETEDIENUNG

4. Fan-Geschwindigkeit einstellen

Drücken Sie die Taste "FAN" im ON-Modus, um die Fan-Geschwindigkeit einzustellen. Oder im OFF-Status, stellen Sie den Timer ein.

Bei jedem Drücken der Taste "FAN" ändert sich der Fan-Geschwindigkeit wie folgt:

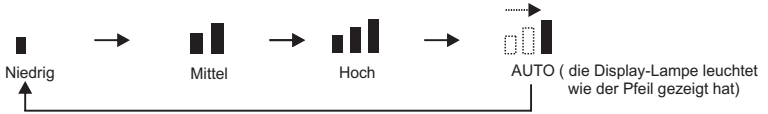



5. SWING einstellen

Drücken die Taste "SWING", um die SWING auszuwählen. Oder im OFF-Status, stellen Sie den Timer ein.

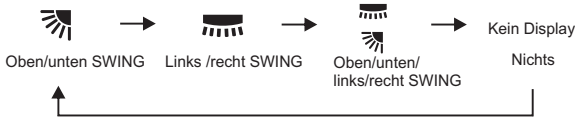
Bei jedem Drücken der Taste "SWING" ändert sich der Luftstromrichtung wie folgt:



1. Diese Einstellung ist nur für Geräte mit dieser swing-Funktion effektiv.
2.   ist nur für spezielle Modelle verfügbar.
3. Im "DRY"-Modus wird die Fan-Geschwindigkeit automatisch zum "AUTO" eingestellt. In diesem Fall ist die Taste "FAN" nicht effektiv.

FUNKTION EINSTELLEN

Uhr

Bei der erstmaligen Benutzung wird die Uhr verloren, weil die lange Zeit nicht benutzt wird. Es ist notwendig, die Uhr zuerst einzustellen. Wie kann man einstellen:

- 1 Indikator für Datum und Tag der Woche blinken nach dem Einschalten.
- 2 Die Tasten "▲" und "▼" drücken, um die aktuelle Zeit, in der Reihenfolge: Tag der Woche, Stunde, Minute einzustellen. Die Taste "ENTER" drücken, um zu bestätigen.

Uhr Korrektur

Wenn das Gerät außer Betrieb ist, die Taste "TIMER/CLOCK" 3 Sekunden lang drücken, die mit der Einstellung Uhr-Korrektur beginnen. Passen Sie die Uhr nach der folgenden Reihenfolge. Es ist die gleiche Einstellungsmethode mit der Einstellung der Uhr.



Nachdem die Anpassung finish ist, die Taste "ENTER" drücken, um zu bestätigen.

Nachdem die Uhr eingestellt wird, wird der Zentralkontroller die aktuelle Zeit zeigen.

☑ 1. Die Uhrkorrektur soll im kompletten Shutoff-Status eingestellt werden.

2. Wenn es zwei Zentralkontroller in diesem System gibt, ist nur die Uhreinstellung über den Hauptzentralkontroller effektiv.

3. Komplet Shutoff: Die Taste "ON/OFF" 3 Sekunden lang drücken und zum kompletten Shutoff-Status kommen, wenn das Gerät eingeschalten ist.

Vorübergehender Shutoff: Die Taste "ON/OFF" drücken und zum kompletten Shutoff-Status kommen, wenn das Gerät eingeschalten ist.

Der Shuoff-Status bedeutet in dieser Bedienungsanleitung nur Vorübergehender Shutoff-Status.

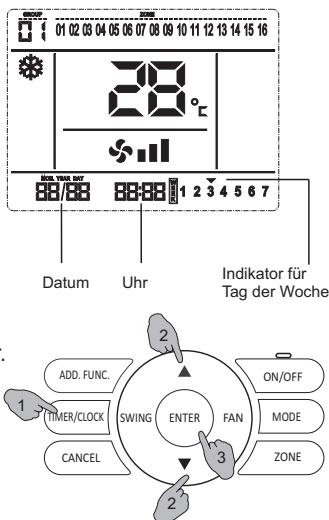

Taste Locked

Taste Locked

Nachdem die Einstellung des Zentralkontroller fertig ist, können Sie die Verschlussfunktion einstellen, um falsche Bedienung durch Kinder und andere Personen zu vermeiden.

Alle Bedienung sind nach der Einstellung der Verschlussfunktion nicht wirksam. Nach dem Verschluss kann der Zentralkontroller nochktionieren. und Freisetzung kann nur vom Zentralkontroller durchgeführt werden.

Wie kann man einstellen:

Die Taste "ENTER" 3 Sekunden lang drücken, der Summer klingelt 4 Male, zeigt, dass die Einstellung erfolgreich ist; zeigt auf dem LCD, zeigt, dass das der Draht-Kontroller jetzt im Schlosstatus ist.

Wie kann man löschen:

Die Taste "ENTER" 3 Sekunden lang drücken, der Summer klingelt 4 Male, zeigt, dass die Einstellung erfolgreich ist; verschwindet auf dem LCD, zeigt, dass die Verschlussfunktion gelöscht ist.

FUNKTION EINSTELLEN

Einfache TIMER ON (unwirksam bei wöchentlicher Timer-Einstellung)

1 Nachdem Sie die Taste "TIMER/CLOCK" drücken, wenn das Gerät ausgeschaltet ist,  und der On-Indikator von Timer ON werden auf dem LCD zeigen, und dann die Timer Stunden-Einstellung blinkt.

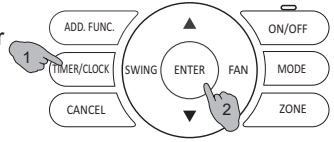

2 Die Tasten "▲" (erhöhen) oder "▼" (verringern) drücken, um die Zeit zu kalibrieren.

Bei jedem Drücken der Taste "▲" erhöht sich die eingestellte Zeit um 1 h;

Bei jedem Drücken der Taste "▼" verringert sich die eingestellte Zeit um 1 h;

Es kann von 1h bis 24h eingestellt werden und die Resolution der eingestellten Zeit ist 1 Stunde.

3 Die Taste "ENTER" drücken, wenn die gewünschte Zeit erreicht.

Nach der Bedienung wird das Display zurück zum früheren Display vor der Timer on-Einstellung und der Indikator Timer wird in der linken Ecke des Bildschirms entstehen.

Sie können die Taste "CANCEL" jederzeit drücken, um die Timer on-Einstellung zu löschen und auszugehen.

Sie können die Taste "TIMER/CLOCK" drücken, um die aktuelle Einstellung zu löschen und auszugehen.

Die Taste "TIMER/CLOCK" nach der Einstellung von Timer ON noch mal zu drücken, um die rechtliche Zeit zu zeigen.

Wie in der Abbildung dargestellt wird, es wird gezeigt, dass das Gerät nach 58 Minuten gestartet wird.

Nachdem die eingestellte Zeit erreicht ist, werden die Klimaanlage in der aktuellen Gruppe/Zone einheitlich eingeschaltet.

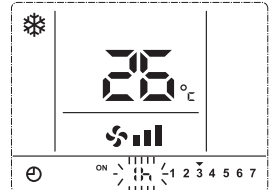

Zeiteinstellung der TIMER ON-Funktion

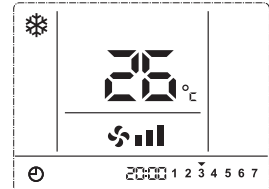

Display vom TIMER ON Modus

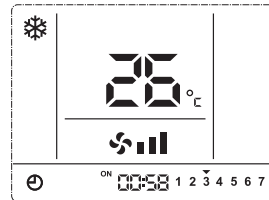

Rechtliche Zeit vom TIMER ON Modus

- 1. Einfache Timer kann nur im shutoff-Modus eingestellt werden.
- 2. Nachdem die Timer ON-Funktion eingestellt wird, können Sie den Modus einstellen/ändern, die Temperatur und Fan-Geschwindigkeit einstellen, und den Swing-Modus (falls überhaupt) einstellen.
- 3. Nachdem das Gerät eingeschaltet wird, wird die einfache Timer ON-Funktion gelöscht. Wenn Sie die einfache timer-Einstellung kontinuierlich behalten möchten, stellen Sie wöchentlich timer on/off bitte.
- 4. Einfache Timer on/off können nicht gleichzeitig eingestellt /gespeichert werden.
- 5. Die einfache timer ON-Einstellung ist nur für die aktuelle Gruppe/Zone effektiv.

FUNKTION EINSTELLEN

Einfache TIMER OFF (unwirksam bei wöchentlicher Timer-Einstellung)

Bedienung:

1 Nachdem Sie die Taste "TIMER/CLOCK" drücken, wenn das Gerät ausgeschaltet ist,  und der OFF-Indikator von Timer OFF werden auf dem LCD zeigen, und dann die Timer Stunden-Einstellung blinkt.

2 Die Tasten "▲" (erhöhen) oder "▼" (verringern) drücken, um die Zeit zu kalibrieren.

Bei jedem Drücken der Taste "▲" erhöht sich die eingestellte Zeit um 1 h;

Bei jedem Drücken der Taste "▼" verringert sich die eingestellte Zeit um 1 h;

Es kann von 1h bis 24h eingestellt werden und die Resolution der eingestellten Zeit ist 1 Stunde.

3. Die Taste "ENTER" drücken, wenn die gewünschte Zeit erreicht.

Nach der Bedienung wird das Display zurück zum früheren Display vor der Timer off-Einstellung und der Indikator Timer wird in der linken Ecke des Bildschirms entstehen.

Sie können die Taste "TIMER/CLOCK" drücken, um die aktuelle timer off-Einstellung zu löschen und auszugehen.

Sie können die Taste "TIMER/CLOCK" drücken, um die aktuelle Einstellung zu löschen und auszugehen.

Die Taste "TIMER/CLOCK" nach der Einstellung von Timer OFF noch mal zu drücken, um die rechtliche Zeit zu zeigen.

Nachdem die eingestellte Zeit erreicht ist, werden die Klimaanlage in der aktuellen Gruppe/Zone einheitlich ausgeschaltet.

- 1. Die einfache Timer OFF-Funktion kann nur im ON-Modus eingestellt werden.
- 2. Nachdem die Timer ON-Funktion eingestellt wird, können Sie den Modus einstellen/ändern, die Temperatur und Fan-Geschwindigkeit einstellen, und den Swing-Modus (falls überhaupt) einstellen.
- 3. Nachdem das Gerät ausgeschaltet wird, wird die einfache Timer OFF-Funktion gelöscht. Wenn Sie die einfache timer-Einstellung kontinuierlich behalten möchten, stellen Sie wöchentlich timer on/off bitte.
- 4. Einfache Timer on/off können nicht gleichzeitig eingestellt /gespeichert werden.
- 5. Die einfache timer ON-Einstellung ist nur für die aktuelle Gruppe/Zone effektiv.

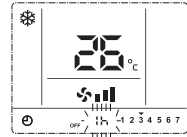
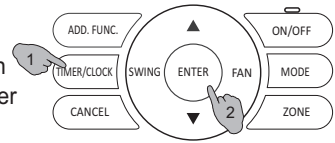

Zeiteinstellung der TIMER OFF-Funktion

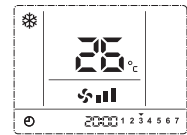

Display vom TIMER OFF Modus

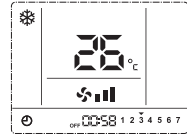

Rechtliche Zeit vom TIMER OFF Modus

FUNKTION EINSTELLEN

Wöchentlicher Timer

Der wöchentliche Timer kann für Einstellung der Ein-/Ausschaltzeit von 7 Tagen einer Woche benutzt werden. Die Klimaanlage können zur vorher eingestellten Zeit ein-/ausschalten, ohne manuell bedient zu werden. Die Klimaanlage können automatisch ein-/ausschalten, bevor Sie am Morgen aufstehen, von der Arbeit nach Hause gehen, während der Schlafzeit in der Nacht. Maximal können 4 Gruppen timer on/off eingestellt werden. Die 4 Gruppen können jeden tag regelmäßig zugeordnet werden.

Hinweis: Stellen Sie bitte die Uhr richtig, bevor die den wöchentlichen Timer einstellen.

Bedienungsprozess

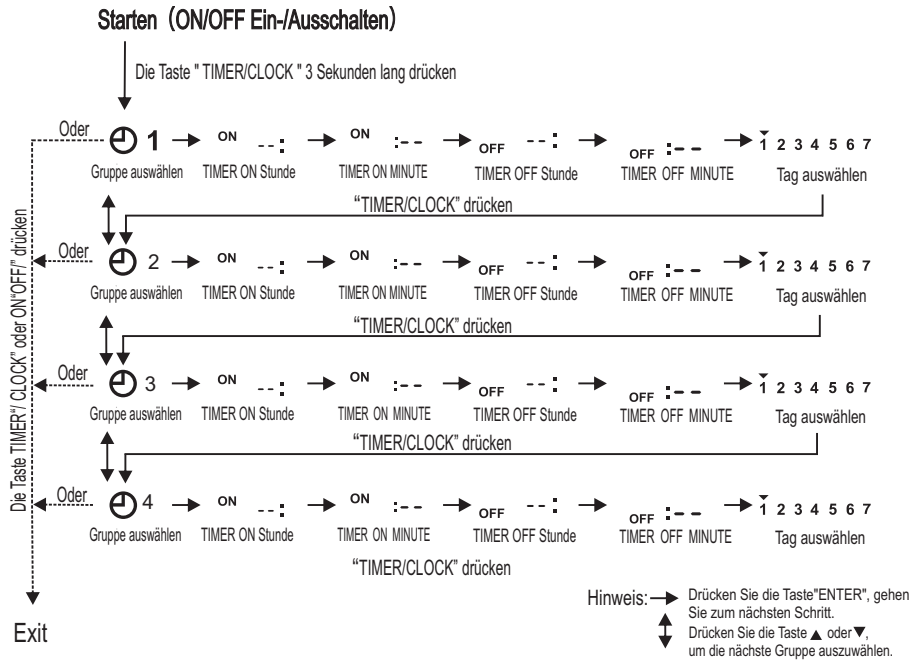

Prozess der Einstellung für wöchentlichen Timer

Bedienung:

1 Die Taste "TIMER/CLOCK" 3 Sekunden lang drücken, um in die wöchentliche Timer-Einstellung im ON/OFF-Modus (Ein-/Ausschalten) einzugehen. ⌚ entsteht auf dem LCD, die Gruppennummer blinkt.

Die weitere Einstellung ist wie folgt:

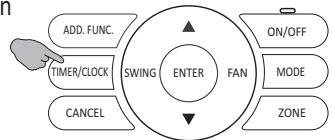

Erstens, die Timer-Gruppennummer 1 blinkt, die Taste "ENTER" drücken. Timer ON wird eingestellt.

FUNKTION EINSTELLEN

- 2** Timer on Stunde blinkt, Taste "▲" (erhöhen) oder "▼" (verringern) drücken, um die gewünschte Zeit einzustellen. Bei jedem Drücken der Taste "▲" erhöht sich die Zeit um 1; Bei jedem Drücken der Taste "▼" verringert sich die Zeit um 1; Nachdem Timer ON Stunde eingestellt wird, drücken Sie die Taste "ENTER", um zurück zur Einstellung von Timer ON Minute zu kehren.
- Falls Sie die Einstellung von Timer ON/OFF nicht brauchen, drücken Sie die Taste "CANCEL", um zu löschen.

3 Es ist die gleiche Einstellungsmethode der Timer OFF mit der Einstellung der Timer ON.

4 Nach der fertig Einstellung von TIMER ON/OFF, drücken Sie die Taste "▲" (erhöhen) oder "▼" (verringern, um die gewünschte Zeit einzustellen). drücken Sie die Taste "ENTER", zu bestätigen, oder drücken Sie die Taste "cancel", zu löschen. Der ausgewählte Tag wird mit "--" markiert, z.B., 1 2 3 4 5 6 7 bedeutet, dass die ausgewählten 7 Tage einer Woche sind alle effektiv.

5 Nach der fertig Einstellung von 7 Tage einer Woche stellen Sie für die Gruppe 2 ein, deren Einstellungsprozess den der Gruppe 1 wiederholt. Maximal können 4 Gruppen timer on/off eingestellt werden.

6 Sie können im Modus von Gruppeauswählen durch Drücken der Taste "TIMER/CLOCK" or "ON/OFF", die Einstellung von WEEKLY TIMER zu löschen.

Die Einstellung von aktuellen wöchentlichen TIMER prüfen

Drücken Sie in diesem Modus die Taste "TIMER/CLOCK", um die Einstellung von WEEKLY TIMER zu prüfen.

Die Tasten "▲" (erhöhen) oder "▼" (verringern) drücken, um die letzte oder nächste Zeit zu prüfen.

Drücken Sie im Prüf-Modus die Taste "TIMER/CLOCK", um die Prüfung von WEEKLY TIMER zu löschen.

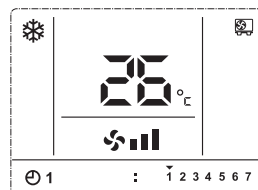

Timer-Gruppe auswählen

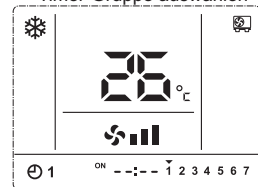

Timer ON einstellen

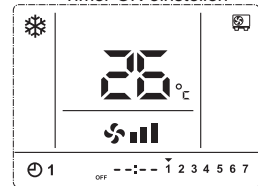

Timer OFF einstellen

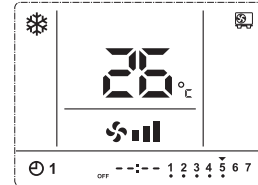

Timer-Tag auswählen

- ☑** Wenn Sie vorübergehend einige Tage weglassen müssen, und die wöchentliche Timer eingestellt ist, timer ON/OFF inzwischen nicht funktionierbar ist, können Sie die Taste "ON/OFF" 3 Sekunden lang drücken, um es vollständig auszuschalten. In diesem Moment wird wöchentliche Timer gespeichert, aber das Klimagerät funktioniert nicht. Die Resolution der eingestellten Weekly timer ist 1 Minute. Das Signal Timer ON/OFF ist innerhalb von 1 Sekunde effektiv.

ANDERE FUNKTIONEN

TEMPERATUR-DISPLAY Einstellung

Die eingestellte Temperatur unwirksam zeigen

Wenn es erforderlich ist, die Raumtemperatur zu zeigen, drücken Sie die Tasten "▲" und "ENTER" gleichzeitig 3 Sekunden lang. der Summer klingelt 4 Male, zeigt, dass die Einstellung geändert wird. 📶 zeigt auf dem LCD, zeigt, dass die auf dem LCD gezeigte Temperatur die Raumtemperatur ist.

Wenn es erforderlich ist, die Einstellung zu löschen, drücken Sie die Tasten "▼" und "ENTER" gleichzeitig 3 Sekunden lang. 📶 verschwindet auf dem LCD, zeigt, dass Temperatur die eingestellte Temperatur gezeigt wird.

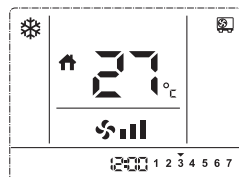
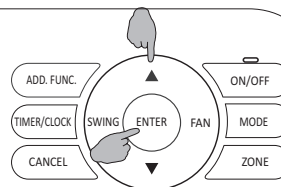

BUZZER INDICATOR auswählen

Bei der Bedienung wird der Indikator für Summer unwirksam.

Wenn es erforderlich ist, die Stumme Bedienung auszuwählen, drücken Sie die Tasten "FAN" 3 Sekunden lang. der Summer klingelt 4 Male, zeigt, dass die Einstellung erfolgreich geändert wird.

Wenn es erforderlich ist, Sie zurückzukehren, wiederholen Sie die obigen Schritte.

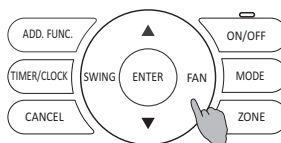

Hintergrundlicht auswählen

Das Hintergrundlicht des Bildschirms leuchtet bei der Bedienung.

Wenn es erforderlich ist, das Hintergrundlicht zu löschen, drücken Sie die Tasten "MODE" 3 Sekunden lang. der Summer klingelt 4 Male, zeigt, dass die Einstellung erfolgreich geändert wird.

Wenn es erforderlich ist, Sie zurückzukehren, wiederholen Sie die obigen Schritte.

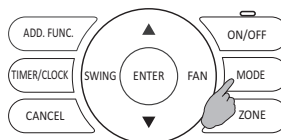

Wartung

Wischen Sie den LCD des Zentralkontrollers und Draht-Kontrollers mit einem trockenen Tuch, wenn sie schmutzig sind.

Wenn der Fleck auf den Oberflächen nicht entfernt werden kann, weichen Sie das Tuch ins mit Wasser verdünnte neutrale Spülmittel ein und drücken Sie das Tuch fest und reinigen Sie bitte die Oberfläche. Wischen Sie die Oberfläche dann mit einem trockenen Tuch.

Verwenden Sie bitte keine dünneres, organisches Lösungsmittel oder starke Säure.

Fehlerbehebung und Kundendienst

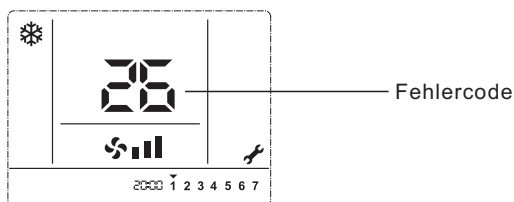

Wenn die Klimaanlage nicht richtig funktioniert,  wird auf dem LCD ein Fehlercode angezeigt, was auf einen Fehler hinweist.

Beachten Sie bitte auf die angegebenen Fehlercode und kontaktieren Sie mit dem Kundendienst.

● Konsultieren Sie den Händler für mehr Informationen über den Kundendienst.

